



INSTRUCTIES/ HANDLEIDING MODE D'EMPLOI

Eat well, drink well and live well with Omega
Mangez, buvez et vivez bien avec Omega

VRT352 Slowjuicer



- Bewaar deze gebruiksaanwijzing op een plek die makkelijk te bereiken is
 - Ontwerptontwikkelingen en productontwikkelingen kunnen worden bijgewerkt zonder een openbare bekendmaking
-
- Veuillez garder le mode d'emploi dans un lieu facilement accessible.
 - Le design et la performance du produit peuvent être mis à jour sans préavis public.

Nederlands/French 2014/ Néerlandais/Français 2014

LEES DEZE GEBRUIKSAANWIJZING ZORGVULDIG DOOR VOOR GEBRUIK
VEUILLEZ LIRE ATTENTIVEMENT CES INSTRUCTIONS AVANT UTILISATION

BELANGRIJKE VEILIGHEIDSVOORSCHRIFTEN

Aandachtig doornemen voor gebruik. Volg de instructies op om letsel te voorkomen. Bij gebruik van elektrische producten dient u bepaalde voorzorgsmaatregelen altijd op te volgen, waaronder de volgende:

- Lees alle instructies.
- Zet de basis niet in water of een andere vloeistof om elektrische schokken te voorkomen.
- Streng toezicht is verplicht wanneer het apparaat gebruikt wordt door kinderen of met kinderen in de buurt.
- Haal de stekker uit het stopcontact wanneer het apparaat niet gebruikt wordt, of wanneer u het apparaat monteert, demonteert of schoonmaakt.
- Vermijd contact met bewegende delen.
- Gebruik het apparaat niet met een beschadigd snoer/stekker, wanneer het apparaat niet goed werkt, beschadigd is of is gevallen. Breng in dat geval het apparaat naar het dichtstbijzijnde servicepunt.
- Het gebruik van accessoires die niet worden aanbevolen of verkocht door de fabrikant kan brand, elektrische schokken of letsel veroorzaken.
- Laat het snoer niet over een rand hangen.
- Controleer altijd of de vergrendelclip van de sapcentrifuge vergrendeld is zolang de pers in werking is.
- Zorg ervoor dat u het apparaat op de uit-stand zet na elk gebruik van uw pers. Wacht tot de motor geheel tot stilstand is gekomen voordat u gaat demonteren.
- Steek uw vingers of andere voorwerpen niet in de sapcentrifuge wanneer deze in gebruik is. Als het voedsel begint op te hopen, gebruik dan de voedselontstopper of een ander stuk fruit om dit naar beneden te duwen. Wanneer dit niet mogelijk is, zet dan de motor uit en demonteer de pers om het voedsel te verwijderen.
- Niet buitenshuis gebruiken.
- Plaats het apparaat niet in of bij een elektrische brander of verwarmde oven.
- Gebruik het apparaat niet voor andere doeleinden dan voor het beoogde gebruik.
- Schakel alle bedieningselementen uit, voordat u de stekker uit het stopcontact haalt.

WAARSCHUWING: Dit apparaat heeft een gepolariseerde stekker. Om het risico van een elektrische schok te verminderen, past deze stekker maar op één manier in het stopcontact. Als de stekker dus niet past, draai deze dan om. Als deze vervolgens nog niet past, neemt u dan contact op met een gekwalificeerde elektricien. **PROBEER DE STEKKER NIET OP EEN GEFORCEERDE MANIER IN HET STOPCONTACT TE DUWEN.**

BEWAAR DEZE INSTRUCTIES

OMEGA VERTICALE SLOWJUICER

Deze Omega Slowjuicer is een uniek systeem waar de verse sap vrijkomt door middel van het fruit/groente te knijpen in plaats van slijpen. De Omega verticale slowjuicer is een nieuw ontwikkeld product dat in staat is om sojamelk, plantaardige extracties, vers geperst sap etc. te maken.

Een Low Speed Juicing System (LSJS) knijpt het fruit in plaats van het te slijpen, waardoor het sap zijn pure kleur, natuurlijke smaak, voedingsstoffen en vitaminen behoudt.

Voor een beter gebruik en onderhoud van het product, volg alstublieft de instructies nauwkeurig op.

Raadpleeg de handleiding als u technische problemen ondervindt, of u niet zeker bent over het gebruik van dit product. Omega Products, Inc is niet aansprakelijk voor eventuele schade of letsel die zich kunnen voordoen als gevolg van gebrek aan inzicht in de gebruiksaanwijzing.

INHOUDSOPGAVE

Belangrijke veiligheidsvoorschriften.....	01
Omega verticale slowjuicer	02
Lijst met onderdelen	03
Montage instructies	04-06
Hoe te gebruiken.....	07
Sap dop en extractieopvang.....	08
Operationele waarschuwingen	09-10
Sterilisatie en reiniging.....	11
Demontage en reiniging van de kom.....	12
Problemen oplossen	13
Frans.....	15

LIJST MET ONDERDELEN

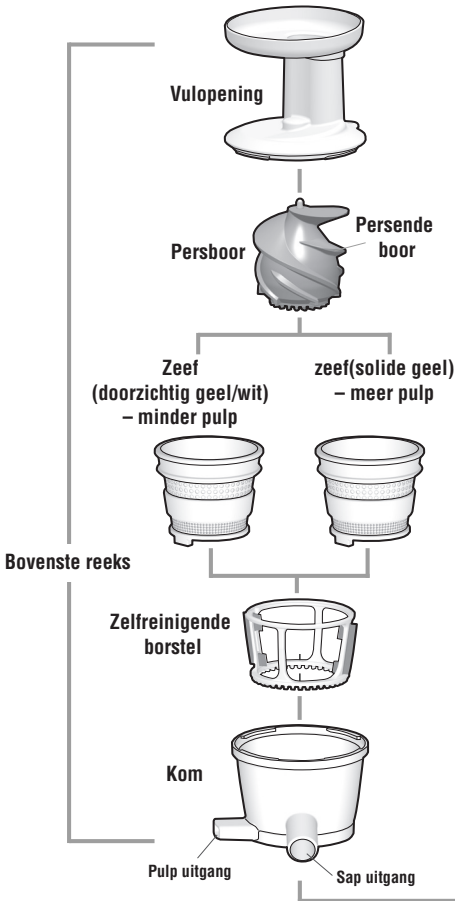

NOOT

Niet aanzetten voordat alle materialen aanwezig zijn of aanzetten met lege kom.

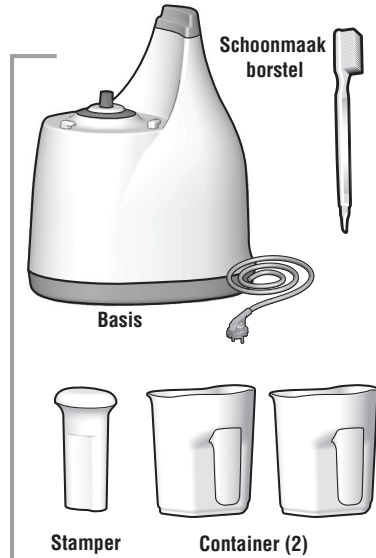

BELANGRIJK

Zoals hieronder wordt weergegeven, moet de trechterraand wijzen naar het 'sluit'-teken op de basis, zodat de machine goed kan functioneren.

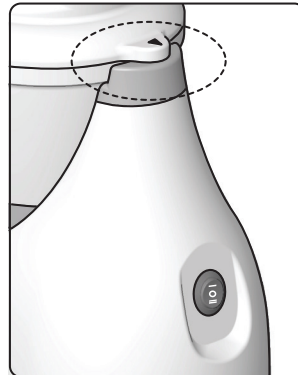

MONTAGE INSTRUCTIES

1

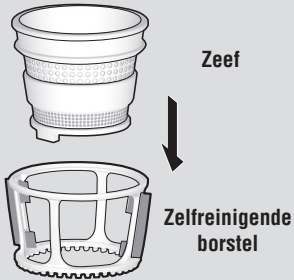

Plaats de zeef in de zelfreinigende borstel

2

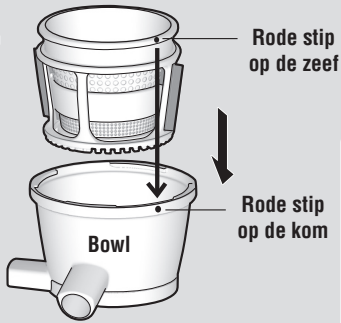

Plaats de zeef en de zelfreinigende borstel in de kom en zorg ervoor dat de rode stip op de zeef uitgelijnd is met de rode stip op de kom

3



Plaats de persboor in de zeef

MONTAGE INSTRUCTIES

4

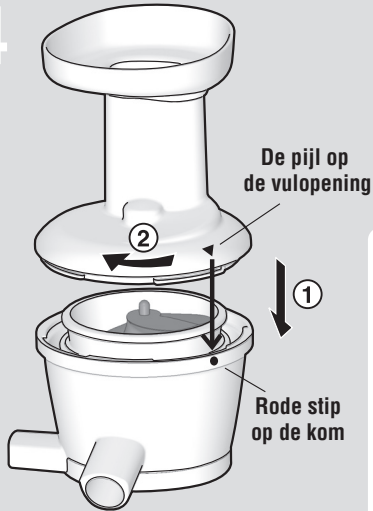

Monteer vulopening op de kom

1. Zorg ervoor dat de pijp op de trechter uitgelijnd is met rode stip op de kom
2. Zorg ervoor dat de pijp op de trechter richting 'close' wijst naar de basis

5

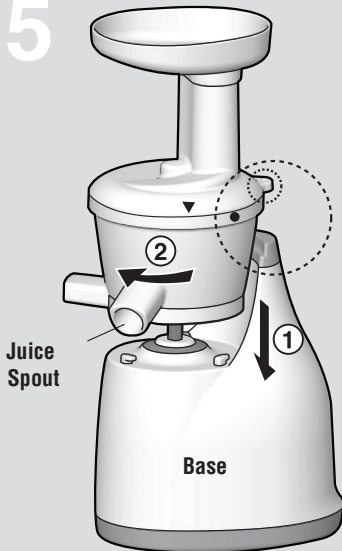

Monteer de gehele bovenkant op de basis
Zoals hieronder wordt weergegeven, monteer de kom op de basis en draai deze, zodat de trechterrand naar 'close' wijst

Open

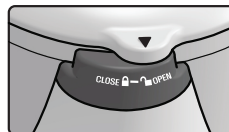

Gesloten

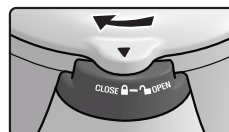

MONTAGE INSTRUCTIES

6

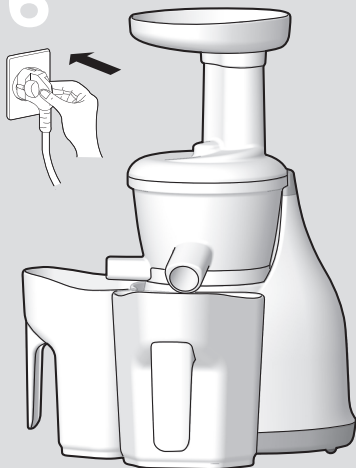

Steek de stekker in het stopcontact
Plaats de containers onder beide
uitgangen (sap & pulp)

Onder de kom bevindt zich een rubberen afdichting, waardoor het sap alleen via de sap-uitgang de machine kan verlaten.

De rubberen afdichting is afneembaar; pak deze vast bij één zijde en trek eraan.

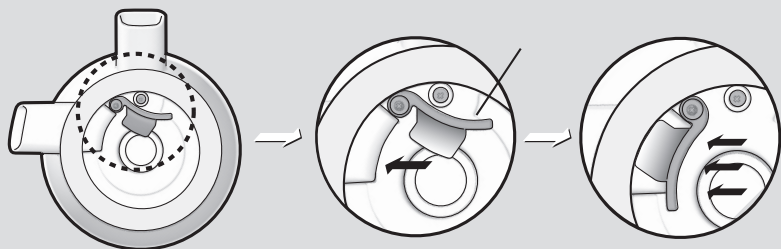

HOE TE GEBRUIKEN

1

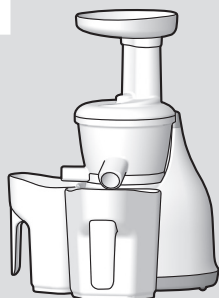

De machine heeft 3 instellingen

- “On” start de motor. Start met maken van sap
- “Rev” is omgekeerd. Alleen gebruiken als iets vast zit en niet los wil komen
- “Off” zit tussen de twee standen. Dit schakelt de machine uit.

2

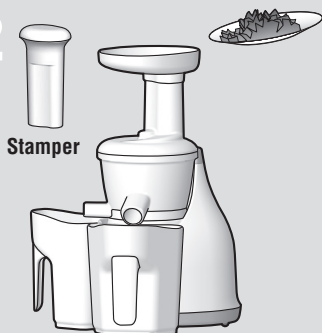

Stamper

Spoel alles grondig af voordat het in de machine gedaan wordt.

Stop de ingrediënten na het afspoelen in de trechter met behulp van de stamper.

Harde pitten verwijderen voor gebruik

Harde ingrediënten zoals wortels in dunne stukjes snijden voordat u deze in de machine verwerkt.

3

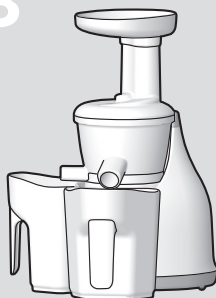

! Waarschuwing

Ongebruikt sap moet worden gekoeld

Machine niet met natte handen gebruiken

Machine niet vooraf gebruiken met een lege kom of zonder het eerst invoeren van ingrediënten

SAP DOP EN EXTRACTIEOPVANG

SAP DOP

Dit is de dop van de sap-uitlaat in de kom. Sluit de dop en vul de kom met sap van verschillende ingrediënten. U kunt gemakkelijk gemengde sappen maken.

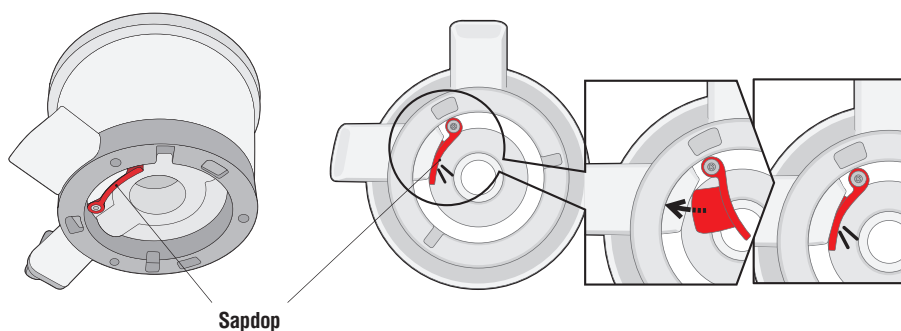

Sluit de dop en druk op de [ON]-knop om te starten. Wanneer het sap begint op te vullen, kunt u verschillende dingen toevoegen, zoals banaan, noten, gekookte zoete aardappel, ect, vloeistoffen zoals melk, ect, en groenten en vruchten zoals smoothies. Open de sap-dop om zoveel sap uit te machine te schenken als u wilt.

EXTRACTIEOPVANG

Dit is de siliconen afdichting van het afval/vruchtvlees op de bodem van de kom. Zorg ervoor dat de extractieopvang altijd dicht is bij gebruik. Laat de extractieopvang open bij het wassen.

OPERATIONELE WAARSCHUWINGEN



Niet langer dan 30 minuten achter elkaar gebruiken

Het negeren van deze waarschuwing kan ernstige schade aan het product veroorzaken



Gebruik geen andere objecten (vork, stokjes, lepels, etc.) als stamper, dan de stamper zelf

Het negeren van deze waarschuwing kan ernstige schade aan het product en uzelf veroorzaken



Verwijder harde pitten

Het negeren van deze waarschuwing kan ernstige schade aan de persboor veroorzaken.



Niet bedienen met natte handen

Het negeren van deze waarschuwing kan ernstig letsel of elektrocutie veroorzaken



Geen onderdelen in de vaatwasser plaatsen

Het negeren van deze waarschuwing kan ernstige schade aan het product veroorzaken

Wanneer de machine vastloopt en niet meer werkt:

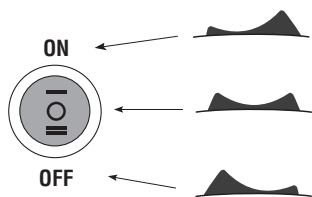

Zet de machine uit en vervolgens een paar seconden in de reverse-stand.

Wanneer de reverse-schakelaar niet werkt, schakel de machine uit en demonteer en monteer deze volgens de instructies. Zet het apparaat na de montage weer aan.

OPERATIONELE WAARSCHUWINGEN

1 Zet de machine uit 'OFF'

2 Om de trechter te ontgrendelen, draai deze door hem bij de twee uitlaten te pakken. Zorg er voor dat de pijl uitgelijnd is met het open teken, voordat u de kom omhoog haalt

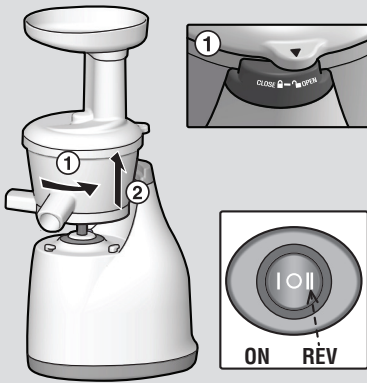

3 Volgorde voor demontage

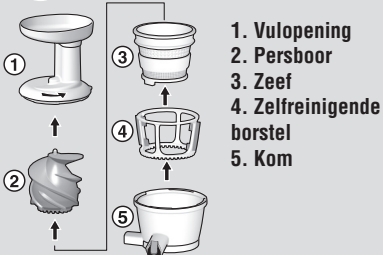

4 Gebruik de borstel om grondig schoon te maken na gebruik

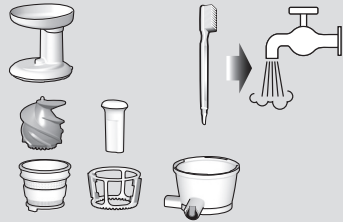

Geen metalen spons gebruiken om schoon te maken, dit zal het apparaat beschadigen.

Onderdelen mogen niet in de vaatwasser gereinigd worden

5 Spoel de basis niet direct af met water, maar gebruik een droge of vochtige doek

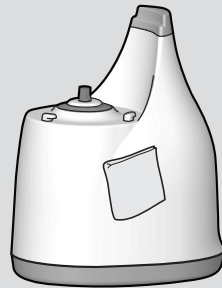

6 Droog de onderdelen na het schoonmaken

STERILISATIE EN REINIGING

STERILISATIE

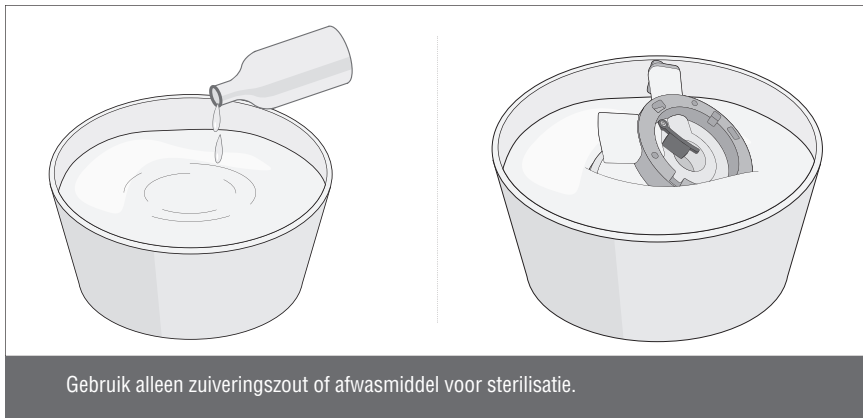

- ▶ U kunt de onderdelen grondig wassen door ze onder te dompelen in water verdund met een á twee druppels zuiveringszout of afwasmiddel gedurende ongeveer 30 minuten.

EASY CLEANING SYSTEM

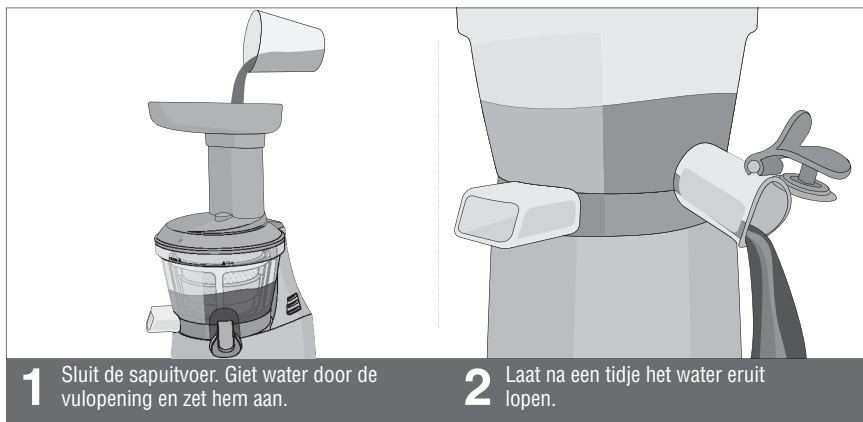

- ▶ Wanneer u van ingrediënt verandert, is het niet nodig om de kom te demonteren en deze te wassen. Demonteer en was de kom nadat u klaar bent met het maken van sap.

DEMONTAGE EN REINIGING VAN DE KOM

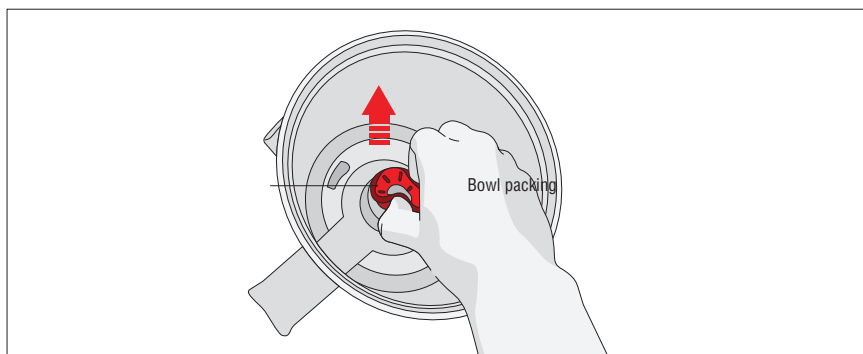

1 Verwijder de afsluiting

- Open eerst de afsluiting. Houd de kom en afsluiting met een hand vast en verwijder de afsluiting met de andere hand. Bij het verwijderen van deze, wees voorzichtig de sap dop en kom niet te laten vallen. Dit kan schade aan de afsluiting veroorzaken. Verwijder de afsluiting door er met 2 vingers in te knijpen en te draaien.

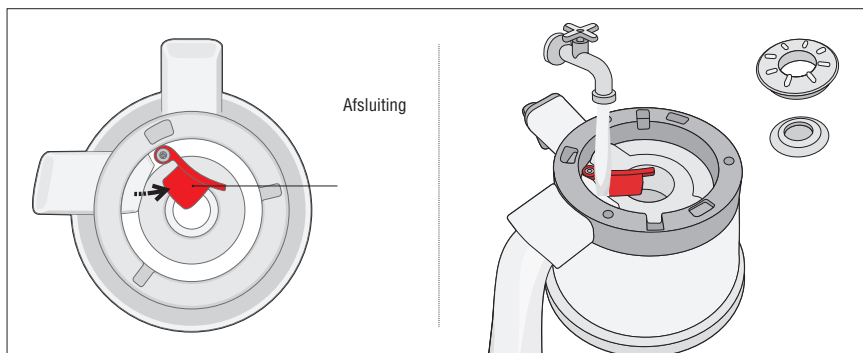

2 Open de afsluiting aan de onderkant van de kom

3 Was de kom en afsluiting

- Was de kom en afsluiting met de schoonmaakborstel onder stromend water.

PROBLEMEN OPLOSSEN

CONTROLLEREN WANNEER

De machine niet werkt

- Controleer of de stekker op de juiste manier in het stopcontact zit.
- Controleer of het apparaat op de juiste manier gemonteerd is.
- Bel de klantenservice.

Er onvoldoende sap uit komt, of wanneer er sap uit de afval/vruchtvlies uitwerper komt.

- Controleer of de rubberen strip correct geïnstalleerd is.
- Controleer of het fruit, groente, ect. vers zijn.

Machine is gestopt

- Controleer of er niet te veel ingrediënten tegelijkertijd zijn geplaatst.
- Controleer of de harde zaden zijn verwijderd.
-Zet de machine uit en gebruik de reverse-knop voor 2 á 3 seconden voor verder gebruik.

Het apparaat "piepende" geluiden maakt tijdens gebruik.

Dit geluid is volkomen normaal bij het maken van sap. Het is het geluid van het sap dat wordt geperst door de persschroef.

De machine schud.

Het schudden is volkomen normaal.
Het is het teken van de motor dat deze goed werkt.

SPECIFICATIONS

Product Naam	Omega Vert Juice	
Model Naam	VRT352	
Voltage	220V	
Frequentie	60Hz	
Wattage	150W	
RPM	+ 80 RPM	
Snoerlengte	1.4 mm +	
Motor	Single-Phase Induction	
Gewicht	5 kg	
Afmetingen	Breedte	180 mm
	Length	250 mm
	Hoogte	273 mm
Standaard gebruikerstijd	<30 minuten achter elkaar	



MESURES DE PROTECTION IMPORTANTES

Veuillez lire attentivement avant l'utilisation. Suivez la notice de fonctionnement pour éviter les accidents.

- Lorsque vous utilisez des appareils électriques, des précautions de sécurité de base doivent toujours être observées, y compris ce qui suit. Lire toutes les consignes.
- Ne pas mettre le corps principal (moteur) dans l'eau ou tout autre liquide pour éviter tout risque de choc électrique.
- Une surveillance attentive est nécessaire lorsque l'appareil est utilisé en présence d'enfants.
- Débrancher l'appareil lorsqu'il n'est pas utilisé, avant de monter ou de retirer des pièces et avant de le nettoyer.
- Évitez tout contact avec les pièces en mouvement.
- Ne pas utiliser un appareil dont le cordon ou la fiche est endommagé. Après les dysfonctionnements de l'appareil, qui est tombé ou a été endommagé de quelque façon, retourner l'appareil au centre de service agréé le plus proche pour examen, réparation ou réglage électrique ou mécanique.
- L'utilisation des pièces jointes non recommandés ou vendus par le fabricant peut provoquer un incendie, de choc électrique ou de blessure.
- Ne pas laisser le cordon pendre sur le bord d'une table ou d'un comptoir.
- Assurez-vous toujours que la pince de sécurité du presseur est verrouillée alors que le presseur est en fonctionnement. Assurez-vous de mettre l'interrupteur en position « off » après chaque utilisation de votre presseur. Assurez-vous que le moteur s'arrête complètement avant de le démonter.
- Ne mettez pas vos doigts ou des objets dans le presseur alors qu'il est en fonction. Si la nourriture vient se loger dans l'ouverture, utiliser le piston ou un morceau de fruit ou de légume pour la pousser vers le bas. Lorsque cette méthode n'est pas possible, arrêter le moteur et démonter le presseur pour enlever la nourriture restante.
- Ne pas utiliser à l'extérieur.
- Ne pas placer sur ou près d'un cuisinière à gaz ou électrique ou dans un four chauffé.
- Ne pas utiliser l'appareil pour d'autres fins que celles prévues.

AVERTISSEMENT: Cet appareil possède une fiche polarisée (une lame est plus large que l'autre). Pour réduire le risque de choc électrique, cette fiche ne s'insère dans une prise que d'une seule façon. Si la fiche n'entre pas complètement dans la prise, inversez la fiche. Si elle ne rentre toujours pas, contactez un électricien qualifié. Ne pas tenter de modifier la fiche en aucune façon.

CONSERVEZ CES INSTRUCTIONS

AUX UTILISATEURS DE L'EXTRACTEUR À JUS OMEGA VERT

L'extracteur à jus Omega Vert est un produit innovant car le jus de fruits frais est extrait en pressant plutôt qu'en broyant. L'extracteur à jus Omega Vert est un produit développé et breveté récemment capable de faire du lait de soja, extraire du jus de légumes, de fruits frais, etc. Le LSJS (Système d'extraction du jus à basse vitesse) presse au lieu de broyer, ce qui permet au jus de maintenir sa couleur pure, le goût naturel, les nutriments et les vitamines.

Pour une meilleure utilisation et entretien du produit s'il vous plaît suivez attentivement les instructions.

Veuillez vous référer au guide de l'utilisateur lorsque vous éprouvez des difficultés techniques ou n'êtes pas sûr de l'utilisation de ce produit. Omega Products, Inc n'est pas responsable des dommages ou blessures qui peuvent survenir en raison du manque de compréhension du guide de l'utilisateur.

TABLE DES MATIÈRES

Mesures de protection	15
Aux utilisateurs de l'extracteur à jus Vert	16
Liste des pièces jointes	17
Instructions de montage	18-20
Comment utiliser l'extracteur	21
Capuchon a jus et garniture d'extraction	22
Mise en garde sur le fonctionnement	23-24
Stérilisation et système de nettoyage facile	25
Démontage et lavage de l'extracteur	26
Dépannage	27

LISTE DES PIÈCES JOINTES

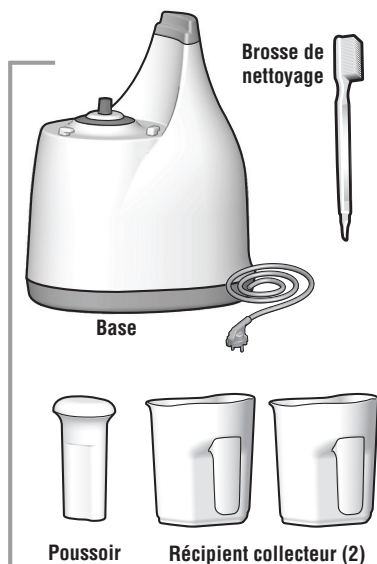
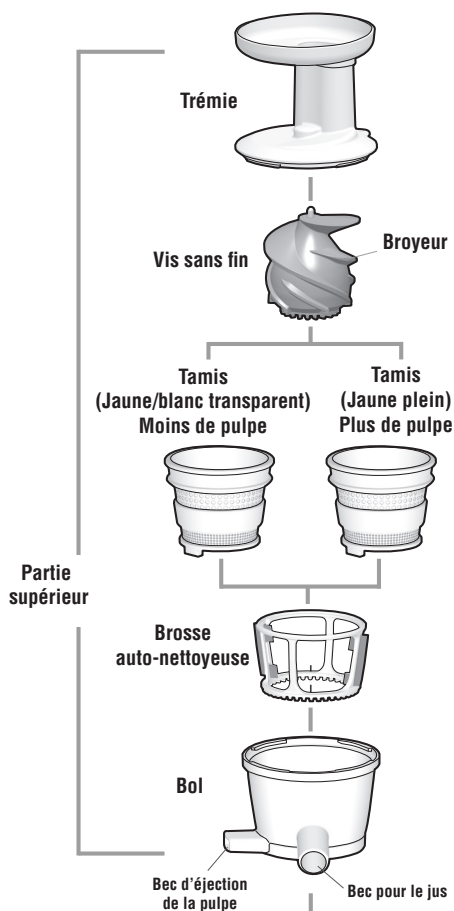

IMPORTANT

Comme indiqué ci-dessous, le bord de la trémie doit pointer vers le signe « close » sur la base pour que la machine fonctionne correctement.

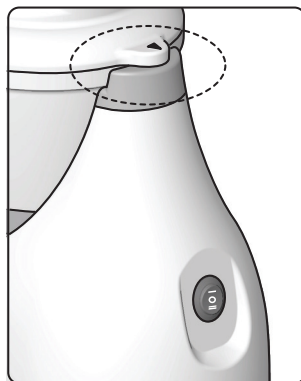

ATTENTION

Ne pas mettre en fonction avant d'introduire les matériaux.
Ne pas mettre en fonction avec le bol vide.

INSTRUCTIONS DE MONTAGE

1

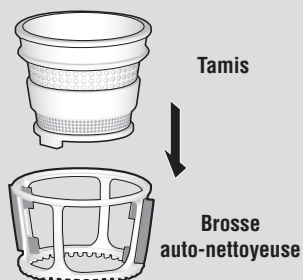

Placez le tamis dans la brosse auto-nettoyeuse.

2

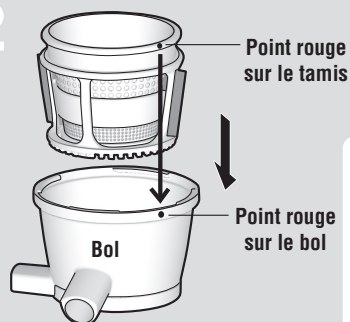

Placez le tamis et la brosse auto-nettoyeuse dans le bol.

3

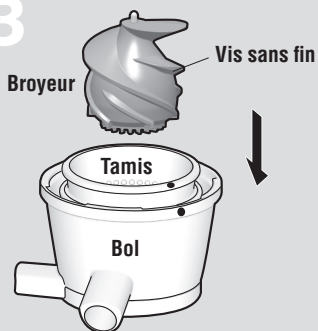

Poussez la vis sans fin dans le tamis.

INSTRUCTIONS DE MONTAGE

4

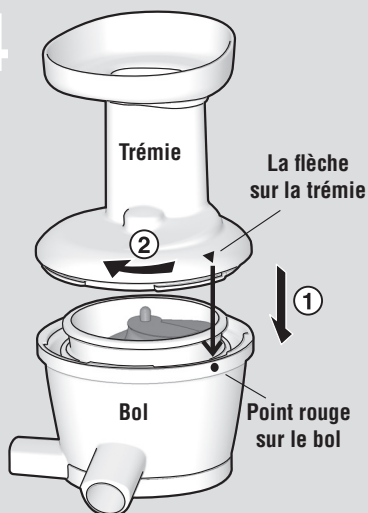

Montez la trémie sur le bol.

1. Assurez-vous que le point rouge de la trémie et celui du bac sont alignés.
2. Assurez-vous que la flèche sur la trémie pointe vers le signe « close » de la base.

5

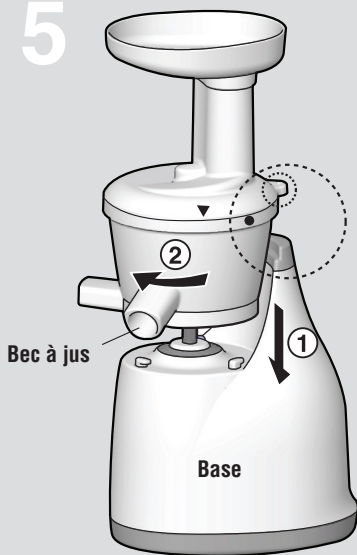

Montez toute la partie supérieure sur la base.

Assemblez le bol sur la base comme indiqué ci-dessous et tournez le bol de sorte que le bord de la trémie soit orienté vers le signe «Close».

Ouvert

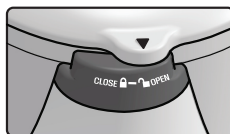

Fermé



INSTRUCTIONS DE MONTAGE

6

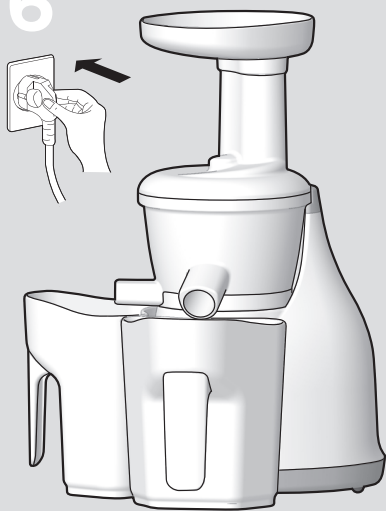

Connectez le cordon d'alimentation.

Placez les récipients collecteurs sous les deux bords d'expulsion (expulsions de jus & pulpe).

Sous le bol, il ya un joint en caoutchouc jaune qui permet au jus de couler uniquement par le bec verseur de jus frais.

Le joint en caoutchouc est amovible, il suffit de saisir un côté du joint en caoutchouc et de le retirez.

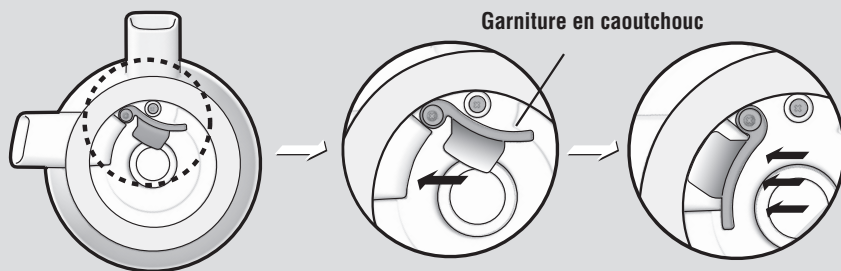

COMMENT UTILISER L'EXTRACTEUR À JUS OMEGA VERT

1

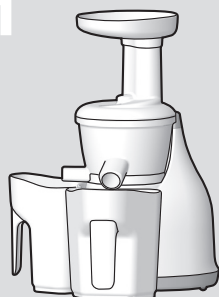

L'appareil dispose de trois (3) réglages.

- "On" démarre le moteur, commencez à faire le jus.
- "Rev" signifie inverse. Utilisez le seulement si quelque chose s'est coincé et vous avez besoin à désengorger.
- "Off" est au centre. Ceci vous permet d'arrêter l'appareil.

2



Poussoir

Veillez rincer les aliments à fond avant de les introduire dans l'appareil.

Après le rinçage, mettez les produits dans l'appareil en vous servant du poussoir.

Veillez enlever les graines dures avant de commencer l'extraction du jus.

Veillez enlever les graines dures avant de commencer l'extraction du jus.

3

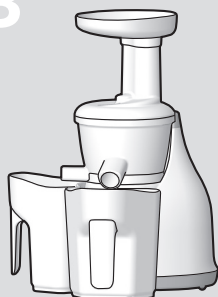

⚠ AVERTISSEMENT

Tout jus inutilisé doit être réfrigéré.

N'utilisez pas l'appareil avec les mains mouillées.

Ne démarrez pas l'appareil avant d'introduire les aliments. N'utilisez pas l'appareil avec le bol vide.

LE BOUCHON DE JUS ET LA GARNITURE D'EXTRACTION

BOUCHON DE JUS

Ceci est le capuchon de sortie du jus dans le bol.

Fermez le bouchon de jus et avec du jus dans le bol, remplissez le bol avec différents ingrédients. Vous pouvez facilement faire des mélanges de jus.

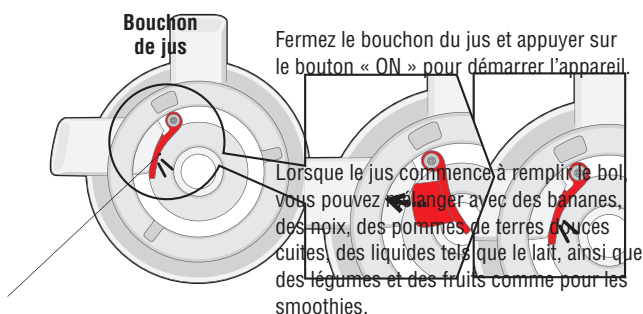
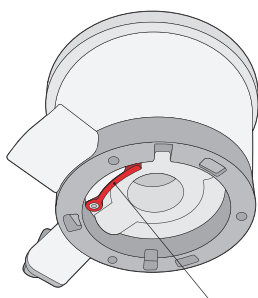

Bouchon de jus

Garniture du bouchon

Fermez le bouchon du jus et appuyer sur le bouton « ON » pour démarrer l'appareil

Lorsque le jus commence à remplir le bol, vous pouvez mélanger avec des bananes, des noix, des pommes de terres cuites, des liquides tels que le lait, ainsi que des légumes et des fruits comme pour les smoothies.

Ouvrez le bouchon de jus et verser autant de jus que vous souhaitez. Fermez le bouchon sans aucune goutte. Close juice cap without any drops.

GARNITURE D'EXTRACTION

C'est le bouchon en silicone au fond du bol qui stoppe la pulpe. Assurez-vous de fermer toujours la garniture d'extraction avant l'utilisation comme c'est indiqué ci-dessous. Pour le nettoyage, laisser la garniture d'extraction ouverte et commencer à laver (Page 16).

FERMÉ

Garniture d'extraction

MISE EN GARDE CONCERNANT



N'utilisez pas l'appareil plus de 30 minutes à la fois.

La violation de l'avertissement peut causer de graves dommages au produit.



N'utilisez pas autre chose comme poussoir (fourchette, baguettes, cuillères, etc.) que le poussoir lui-même.

La violation de l'avertissement peut causer de graves dommages au produit.



Retirez toutes les graines dures.

La violation de l'avertissement peut causer de graves dommages au produit en particulier la vis.



N'utilisez pas l'appareil avec les mains mouillées.

La violation de l'avertissement peut entraîner des blessures graves ou l'électrocution.



Ne mettez pas les pièces de fixation dans le lave-vaisselle.

La violation de l'avertissement peut causer de graves dommages au produit.

Lorsque la machine est bloquée et ne peut pas fonctionner, s'il vous plaît :

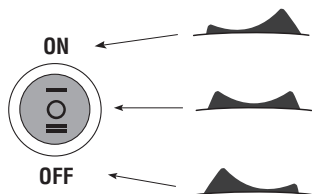

Désactivez l'appareil et mettez-le à revers pendant quelques secondes, puis essayez de le réutiliser.

Lorsque le commutateur « reverse » ne fonctionne pas, éteignez l'appareil et remontez-le en suivant les instructions données. Après le remontage, veuillez essayer de remettre l'appareil en marche.

MISE EN GARDE CONCERNANT

1 Arrêtez l'appareil.

2 Tournez la trémie pour la déverrouiller en saisissant les deux becs d'expulsion. Assurez-vous que la flèche est alignée avec le signe ouvert avant de tirer hors du bol.

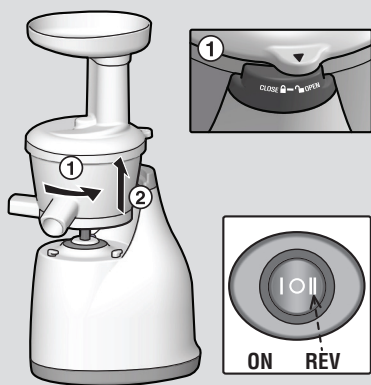

3 L'ordre du démontage.

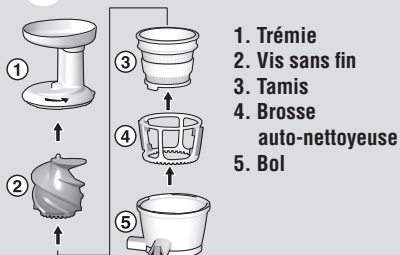

4 Utilisez la brosse pour nettoyer minutieusement après le fonctionnement.

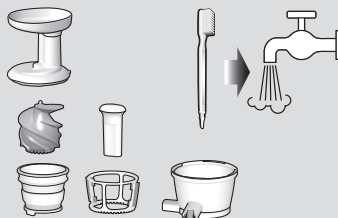

Ne jamais utiliser d'éponge métallique pour nettoyer. Cela pourrait endommager l'appareil.

Ne pas utiliser un lave-vaisselle à nettoyer.

5 Ne rincez jamais la base de l'appareil sous le robinet, utilisez une serviette sèche ou humide pour la nettoyer.

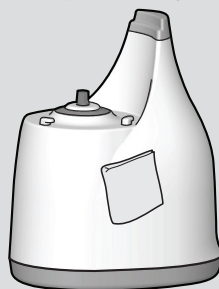

6 Veuillez sécher les pièces après le nettoyage.

STÉRILISATION ET SYSTÈME DE NETTOYAGE FACILE

STÉRILISATION

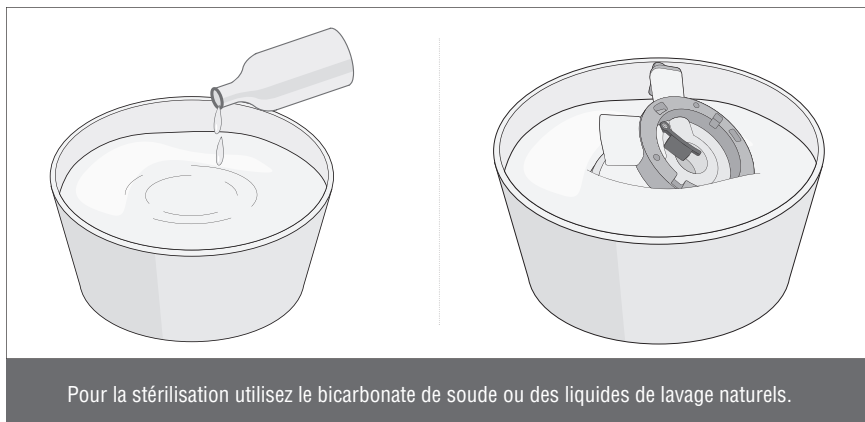

- Vous pouvez laver soigneusement les pièces en les immergeant dans de l'eau diluée avec une ou deux gouttes de bicarbonate de soude ou de liquides de lavage naturels pendant environ 30 minutes.

SYSTÈME DE NETTOYAGE FACILE

- Il n'est pas nécessaire de démonter et de nettoyer le bol chaque fois que vous changez d'ingrédient. Après avoir extrait le jus, assurez-vous de démonter et laver l'ensemble de bol.

DÉMONTAGE ET LAVAGE DU BOL

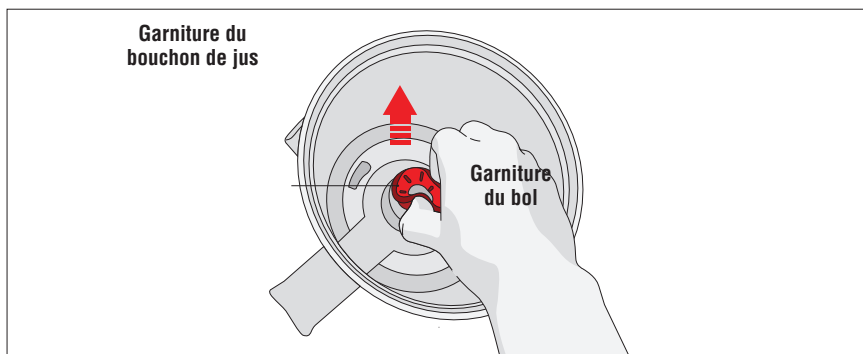

1 Retirez la garniture du bouchon de jus et la garniture du bol.

- ▶ Ouvrez le bouchon de jus en premier. Tenez le bol et le bouchon de jus d'une main et retirez la garniture du bouchon de jus avec l'autre main. En l'enlevant, veillez à ne pas laisser tomber le bouchon de jus et le bol. Cela peut endommager le bouchon de jus. Retirez la garniture du bol en la pinçant avec deux doigts et en tournant.

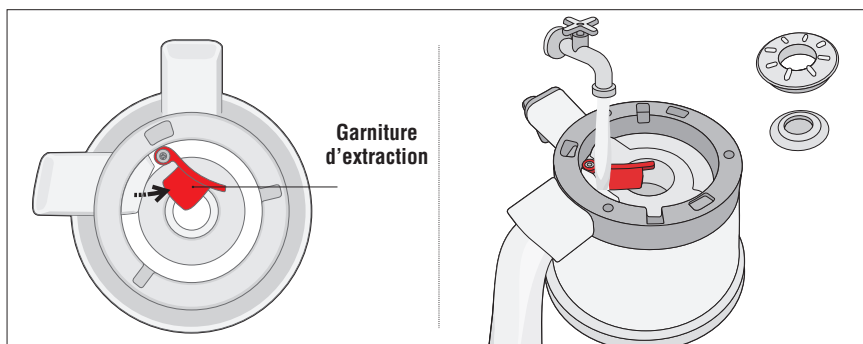

2 Ouvrez la garniture d'extraction au fond du bol.

3 Lavez le bol et toutes les garnitures.

- ▶ Lavez le bol et la garniture du bol avec la brosse sous l'eau courante.

DÉPANNAGE

AU CAS OU :

L'appareil ne fonctionne pas...

- Vérifier si le cordon d'alimentation a été branché correctement.
- Vérifier si le montage a été fait correctement.
- Appeler le service à la clientèle.

Le jus ne coule pas suffisamment ou il y a du jus qui coule de l'éjecteur de pulpe...

- Vérifier si le tapis en caoutchouc a été mis correctement.
- Vérifier si les aliments sont frais.

La machine s'est arrêtée...

- Vérifier s'il y a trop d'aliments.
- Vérifier si les graines dures ont été enlevées.
-Mettez l'appareil sur OFF et essayez le bouton REVERS pendant 2-3 secondes puis essayez de redémarrer la machine.

L'appareil fait un bruit comme un grincement pendant l'extraction du jus...

Ce son est normal pendant l'extraction du jus.
C'est le son du jus qui est pressé hors du fruit.

L'appareil tremble...

Cette vibration est normale.
C'est le signe que le moteur fonctionne correctement.



MULTIBRANDS MARKETING & SALES BV
WWW.MULTIBRANDS.NL